

PRESTON PRG50W

Proiettore LED da 50W



ALTA EFFICIENZA
120 lm/W



GARANZIA



HIGH QUALITY

SCHEMA TECNICA · DATI DEL PRODOTTO

| Dati elettrici | |
|---|--|
| Ingresso | 110 ~ 240 Vac |
| Frequenza di rete | 50/60Hz |
| Potenza | 50W |
| Fattore Potenza | >0.95 |
| N° di LED | 100 chips SDM2835 |
| Potenza del LED | 0.5W |
| Classe di protezione IEC | Classe I |
| Dati fotometrici | |
| Efficienza luminosa | 120lm/W |
| CRI (Ra) | >80 |
| Flusso luminoso (Nominale / Reale) CCT | 7000lm · 6000lm · 6000K · BF 6900lm · 5920lm · 4000K · BN 6750lm · 5840lm · 3000K · BC |
| Intensità luminosa | 2266cd |
| SDCM deviazione standard corrispondenza cromatica | <3 |
| Angolo di apertura | 120° |
| Temp. Funzionamento | -10°C +40°C |
| N° commutazioni | 60.000 |
| Certificazioni | CE, RoHS |
| Efficienza energetica | A+ |
| Vita utile | 40.000h (L70:B10) |
| Materiali e caratteristiche fisiche | |
| Corpo | Fusione di Alluminio |
| Diffusore | Vetro temperato |
| Riflettore | Alluminio |
| Supporto | Fusione di Alluminio |
| Finitura | Nero RAL 9004 |
| Misure in mm (lunghezza x larghezza x altezza) | 251 X 66 X 337 |
| Peso (g) | 2365 |
| Caratteristiche | |
| Grado IP | IP65 |
| Grado IK | IK08 |
| Grado UGR | <25 |
| Flicker | SI |
| Opzioni | |
| Possibilità di regolazione | No |
| Possibilità di kit di emergenza | No |
| Possibilità di sensore di movimento | Si (SP65, Color negro) |
| Imballi | |
| Misure dell'imballo | xxx X xxx X xxx |
| Peso dell'imballo (kg) | X |
| Unità (pezzi/scatola) | 6 pezzi per scatola |

Misure in mm

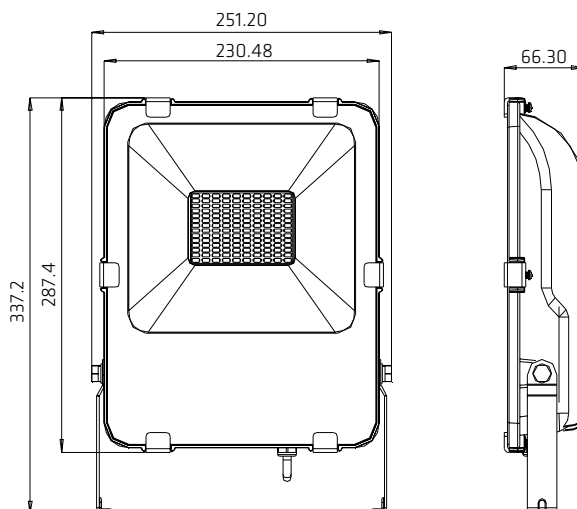



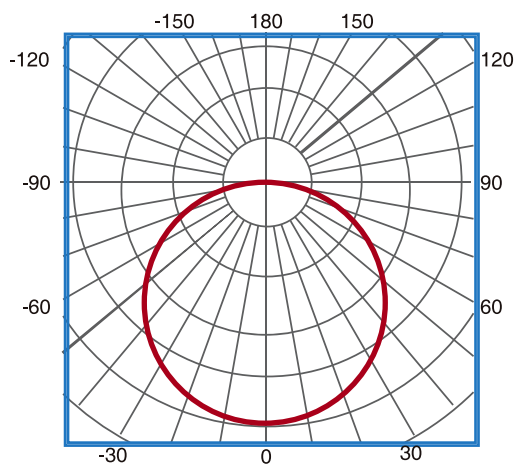

Ottica

Angolo di apertura 120°

| H (m) | Diametro (m) | E _{max} (lx) |
|-------|--------------|-----------------------|
| 1 | 2.38 | 2190 |
| 2 | 4.76 | 548 |
| 3 | 7.14 | 243 |
| 4 | 9.52 | 137 |



Codici

|  |  | W |  |  |  | CCT | CRI |
|---|---|------|---|--|---|-----------|------|
| PRG50WBF | RAL9004 | 50 W | 7000 lm | 6000 lm | 120° | BF: 6000K | > 80 |
| PRG50WBN | RAL9004 | 50 W | 6900 lm | 5920 lm | 120° | BF: 4000K | > 80 |
| PRG50WBC | RAL9004 | 50 W | 6750 lm | 5840 lm | 120° | BF: 3000K | > 80 |

Installazione

