

PRESTON PRG20W

Proiettore LED da 20W



ALTA EFFICIENZA
120 lm/W

PRO

3

GARANZIA

HQ

HIGH QUALITY

SCHEMA TECNICA · DATI DEL PRODOTTO

Dati elettrici	
Ingresso	110 ~ 240 Vac
Frequenza di rete	50/60Hz
Potenza	20W
Fattore Potenza	>0.95
N° di LED	40 chips SDM2835
Potenza del LED	0.5W
Classe di protezione IEC	Classe I
Dati fotometrici	
Efficienza luminosa	120lm/W
CRI (Ra)	>80
Flusso luminoso (Nominale / Reale) CCT	2800lm · 2400lm · 6000K · BF 2760lm · 2360lm · 4000K · BN 2700lm · 2320lm · 3000K · BC
Intensità luminosa	1012cd
SDCM deviazione standard corrispondenza cromatica	<3
Angolo di apertura	120°
Temp. Funzionamento	-10°C +40°C
N° commutazioni	60.000
Certificazioni	CE, RoHS
Efficienza energetica	A+
Vita utile	40.000h (L70:B10)
Materiali e caratteristiche fisiche	
Corpo	Fusione di Alluminio
Diffusore	Vetro temperato
Riflettore	Alluminio
Supporto	Fusione di Alluminio
Finitura	Nero RAL 9004
Misure in mm (lunghezza x larghezza x altezza)	161 X 53 X 222
Peso (g)	565
Caratteristiche	
Grado IP	IP65
Grado IK	IK08
Grado UGR	<25
Flicker	SI
Opzioni	
Possibilità di regolazione	No
Possibilità di kit di emergenza	No
Possibilità di sensore di movimento	Si (SP65, Color negro)
Imballi	
Misure dell'imballo	xxx X xxx X xxx
Peso dell'imballo (kg)	X
Unità (pezzi/scatola)	16 pezzi per scatola

Misure in mm

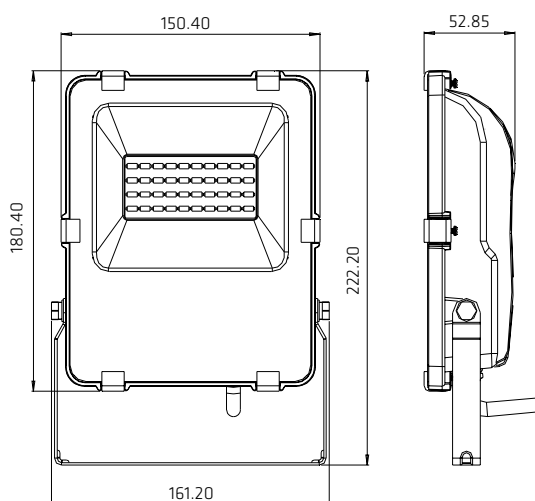



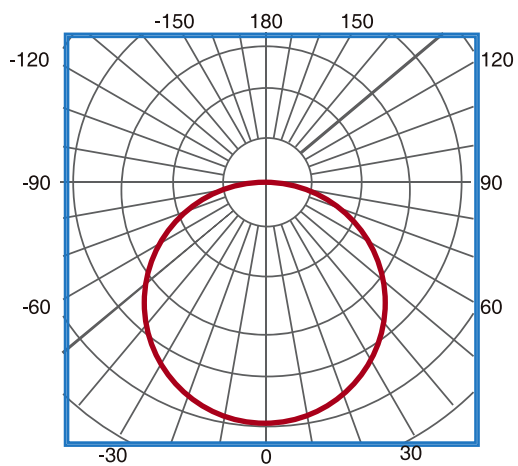

Ottica

Angolo di apertura 120°

H (m)	Diametro (m)	E _{max} (lx)
1	1.90	1002
2	3.79	251
3	5.69	111
4	7.59	63



Codici

		W				CCT	CRI
PRG20WBF	RAL9004	20 W	2800 lm	2400 lm	120°	BF: 6000K	> 80
PRG20WBN	RAL9004	20 W	2760 lm	2360 lm	120°	BF: 4000K	> 80
PRG20WBC	RAL9004	20 W	2700 lm	2320 lm	120°	BF: 3000K	> 80

Installazione

